

NOWOŚĆ



sturmFIX

PLANO 11

ZAPLANUJ DACH PRZYSZŁOŚCI Z PŁASKĄ DACHÓWKĄ BOGEN



NOWOŚĆ - GRAFIT GLAZUROWANY

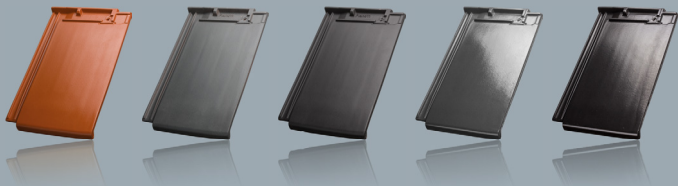

WŁAŚCIWOŚCI - ZALETY

PODWÓJNA
BOCZNA ZAKŁADKA

TOLERANCJA
ok. 20 mm

sturmFIX

TOLERANCJA
ok. 8 mm

NAROŻNIK
CZTERODACHÓWKOWY
(POCZWÓRNE PRZYKRYCIE)

KĄT NACHYLENIA

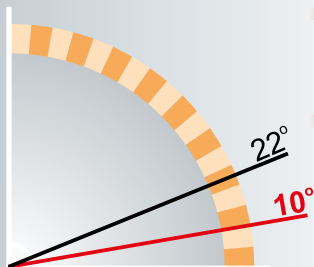

- Idealne linie modelu tworzą jego minimalistyczny kształt
- Całkowicie płaska dachówka przeznaczona do wyjątkowego, wymagającego, nowoczesnego budownictwa
- Poczwórne przykrycie w narożniku czterodachówkowym
- Zakończenie okapowe z prostą nowoczesną krawędzią (nie zaokrąglone)

PLANO 11

- Harmonijny wygląd szczytów bez widocznej ramy z dachówek skrajnych, poprzez zastosowanie szczytowych dachówek połówkowych
- Najlepszy wynik zabezpieczenia przeciwdeszczowego 22° dzięki podwójnej w koło zakładce bocznej
- Brak szorstkich i ostrych krawędzi cięcia na dachówce
- Wyposażona w system wiatrowy **sturmFIX**
- Pewna boczna zakładka i wysokie ożebrowanie dla lepszego zabezpieczenia przeciwdeszczowego
- Przeznaczona do układania tak w szeregu jak i naprzemiennie
- Wypalana na płasko w najnowszej technologii w pojedynczych „H - KASETACH”

NACHYLENIE POŁĄCI DACHOWEJ SZEREGOWO / NAPRZEMIENNIE

Normatywny	≥ 25°	/	≥ 22°	Normatywny
Z wykorzystaniem wstępnego krycia	≥ 18°	/	≥ 16°	Z wykorzystaniem wstępnego krycia
Z zabezpieczeniem przeciwdeszczowym	≥ 12°	/	≥ 10°	Z zabezpieczeniem przeciwdeszczowym

PLANO 11
MINIMALISTYCZNE PIĘKNO

WŁAŚCIWOŚCI - ZALETY

DACHY BAWARII

BOGENER
DACHZIEGEL

Ułożenie naprzemienne
z dachówkami szczytowymi połówkowymi,
bez widocznej ramy szczytu.

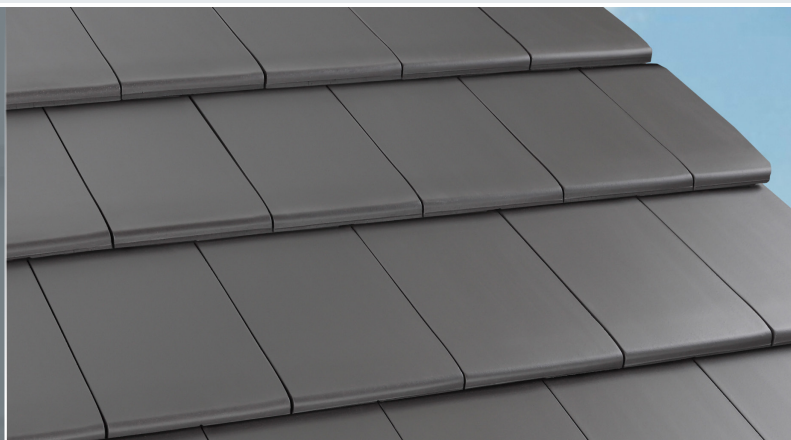

NOWOŚĆ - PLANO 11



Nasz nowy produkt sprostą wszystkim
wymaganiom, tak współczesnej architektury
jak i niestandardowym projektom
renowacyjnym.

Ułożenie szeregowe z wykorzystaniem
pełnych dachówek szczytowych.

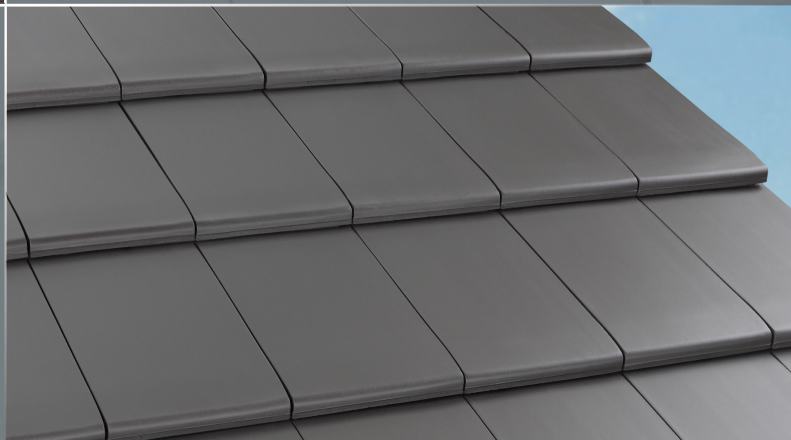

DANE TECHNICZNE -

Zakład STRAUBING

Zapotrzebowanie szt/m ²	min. ok. 11
Długość krycia	ok. 36,0 - 38,0 cm
Śr. szerokość krycia	ok. 24,0 cm
Wymiary zewnętrzne	ok. 28,2 - 45,1 cm
Waga sztuki	ok. 4,1 kg
Sztuk na palecie	200

PLANO 11
MINIMALISTYCZNE PIĘKNO

WWW.BOGEN.PL

INNOWACJE / PATENTY

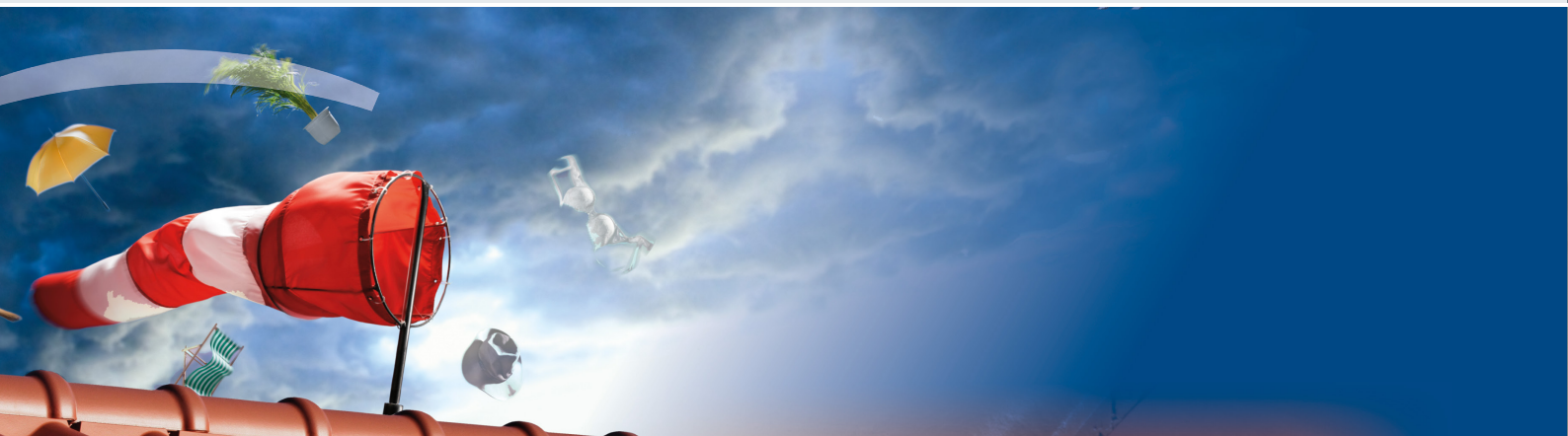

BURZLIWE CZASY WYMAGAJĄ REWOLUCYJNYCH
ROZWIĄZAŃ - WWW.BOGEN.PL

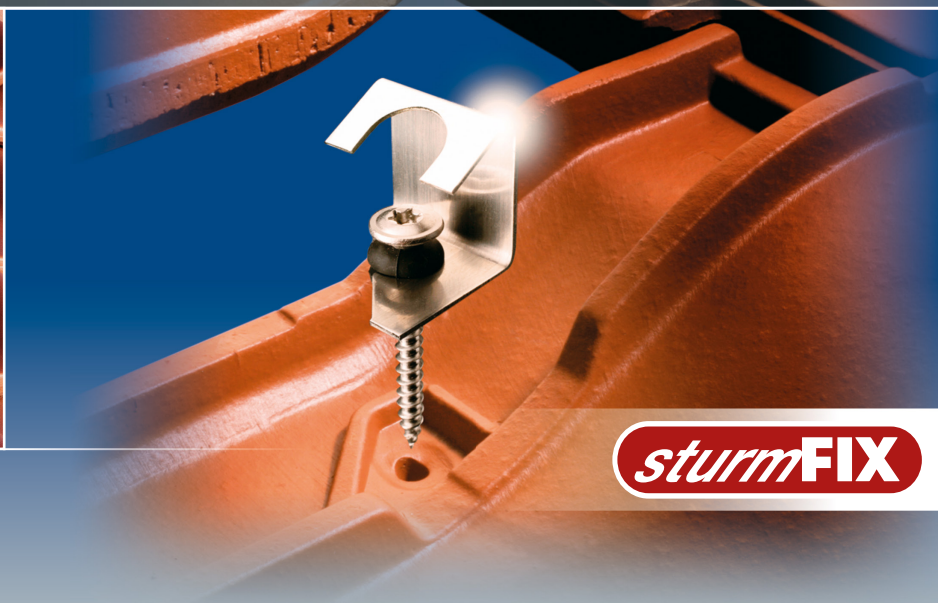
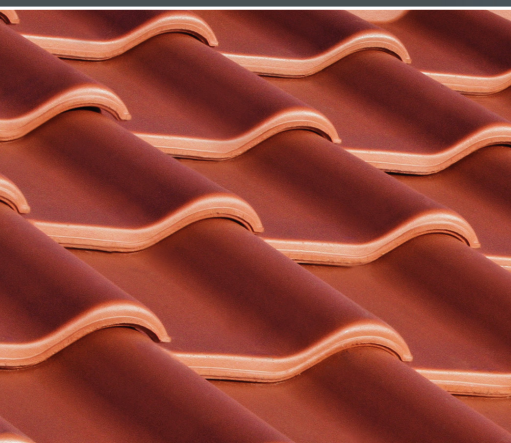

*sturm***FIX**

*sturm***FIX**



INNOVO 12

*sturm***FIX**



TRADI 11

*sturm***FIX**

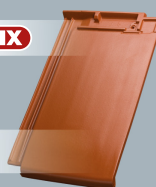

PLANO 11

*sturm***FIX**



UNIVERSO 14

*sturm***FIX**

PERFEKCYJNY SYSTEM ZABEZPIECZEŃ WIATROWYCH



CZERWONA ANGOBA

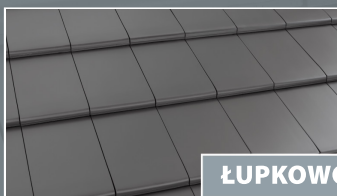

ŁUPKOWO SZARY ANGOBA



CZARNA ANGOBA

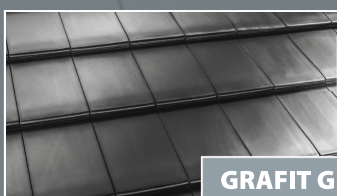

GRAFIT GLAZUROWANY

NOWOŚĆ

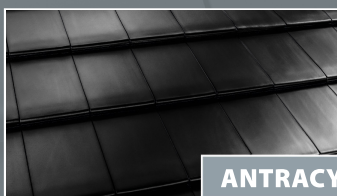
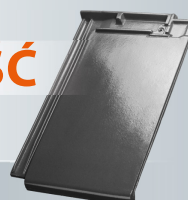

ANTRACYT GLAZUROWANY



Przedstawione kolory mogą się różnić od rzeczywistych.

DODATKI CERAMICZNE



Dachówka szczytowa lewa
Waga: ok. 5,1 kg
Zapotrzebowanie: 2,7 szt./mb
Paleta: 44 szt.



Dachówka szczytowa prawa
Waga: ok. 5,8 kg
Zapotrzebowanie: 2,7 szt./mb
Paleta: 40 szt.



Dachówka brzegowa

Dachówki szczytowe



Dachówka szczytowa lewa 1/2
Waga: ok. 3,1 kg
Zapotrzebowanie: 2,7 szt./mb
Paleta: 100 szt.



Dachówka szczytowa prawa 1/2
Waga: ok. 3,4 kg
Zapotrzebowanie: 2,7 szt./mb
Paleta: 100 szt.



Dachówka połówkowa
Waga: ok. 2,6 kg
Paleta: 144 szt.



Dachówka brzegowa 1/2

Dachówki szczytowe 1/2

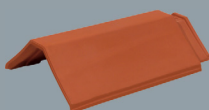

Gąsior PLANO
Waga: ok. 3,2 kg
Paleta: 100 szt.

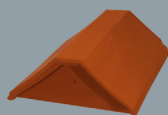

Gąsior początkowy PLANO
Waga: ok. 2,8 kg
Paleta: 40 szt.

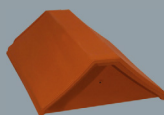

Gąsior końcowy PLANO
Waga: ok. 2,8 kg
Paleta: 40 szt.

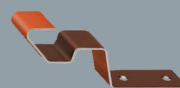

Klamra gąsiora PLANO

Gąsior PLANO



Gąsior gradowy PLANO

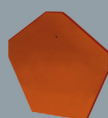

Płytką zakończeniowa PLANO



Trójkąt do gąsiora PLANO

Zakończenia kalenic



Ceramiczny komplet odpowietrzający (z węzłem przyłączeniowym oraz reduktorem) PLANO



Ceramiczna dachówka antenowa z uszczelką gumową PLANO



Dachówka wentylacyjna PLANO
Waga: ok. 4,5 kg
Paleta: 96 szt.



Dachówka solarna PLANO

Akcesoria połaciowe

PLANO 11

MINIMALISTYCZNE PIĘKNO

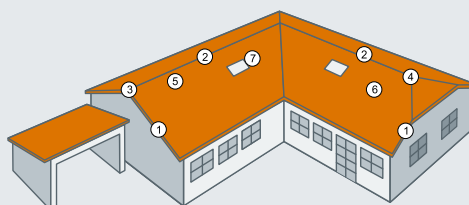

- 1 Dachówki szczytowe lewa i prawa
- 2 Gąsior PLANO
- 3 Gąsior początkowy / końcowy
- 4 Trójkąt gąsiora PLANO
- 5 Dachówka wentylacyjna
- 6 Ceramiczny komplet odpowietrzający
- 7 Dachówka solarna przejściówka

SZCZYTY ORAZ KALENICE

DACHY BAWARII

BOGENER
DACHZIEGEL

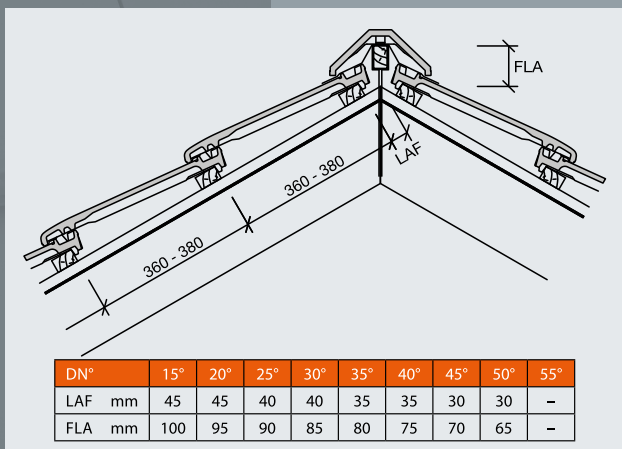

DN°	15°	20°	25°	30°	35°	40°	45°	50°	55°
LAF mm	45	45	40	40	35	35	30	30	-
FLA mm	100	95	90	85	80	75	70	65	-

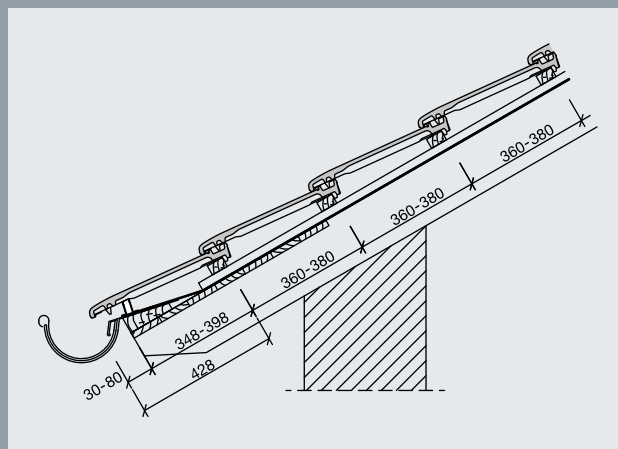

UKŁAD KALENIC Z GĄSIOREM PLANO

UKŁAD KALENIC Z GĄSIOREM PLANO

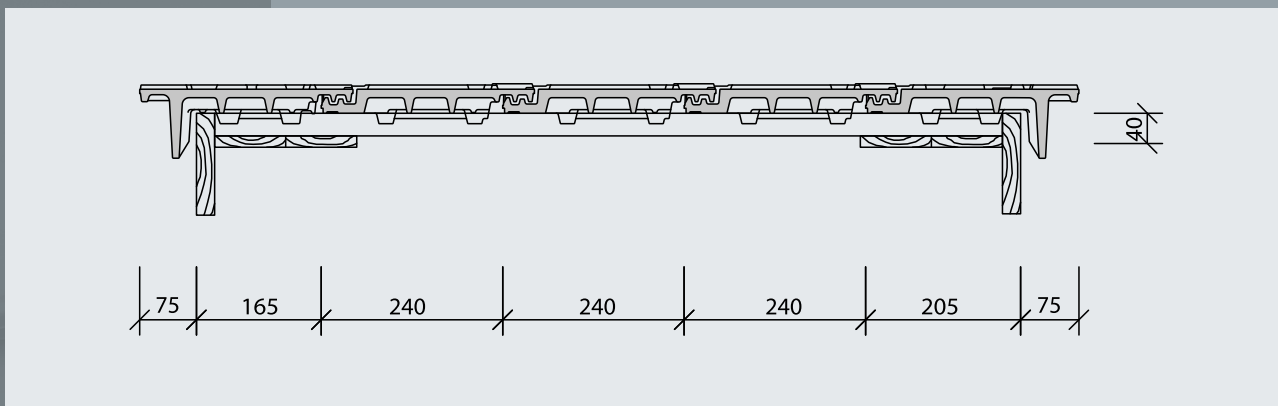

UKŁAD DACHÓWEK SZCZYTOWYCH PLANO

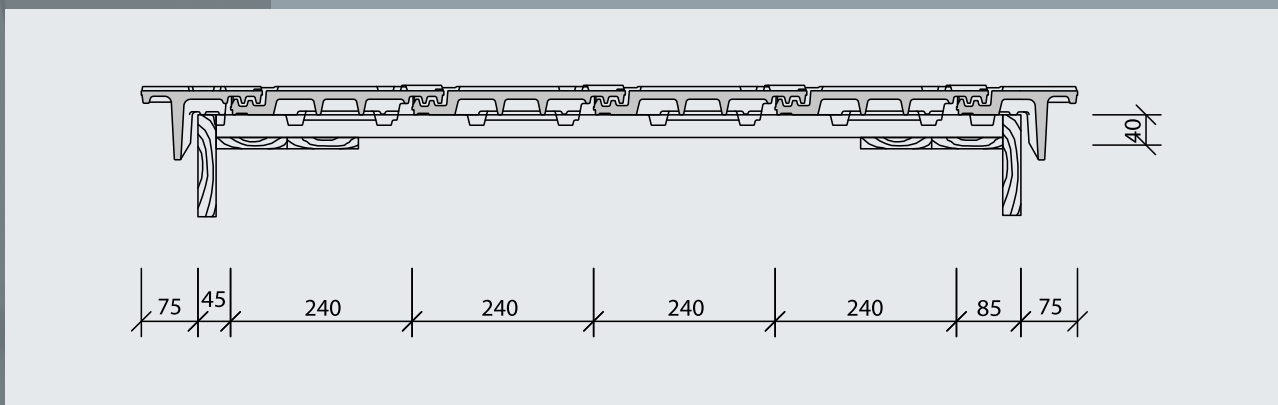

UKŁAD DACHÓWEK SZCZYTOWYCH PLANO 1/2

Fabryki BOGEN posiadają również dostępny całkowicie oryginalny system dodatków nieceramicznych „Aluminiowych”, zabezpieczeń śniegowych, komunikacji dachowej oraz innych.

PLANO 11
MINIMALISTYCZNE PIĘKNO

WWW.BOGEN.PL

DACHY BAWARII

BOGENER DACHZIEGEL

KARPIÓWKA



INNOVO 10



*sturm***FIX**

INNOVO 12



OZDOBY DACHOWE



*sturm***FIX**

PLANO 11



SYSTEM WIATROWY *sturm***FIX**



REFORM 11



*sturm***FIX**

TRADI 11



MONDO 12



*sturm***FIX**

UNIVERSO 14



MEMBRANA DACHOWA

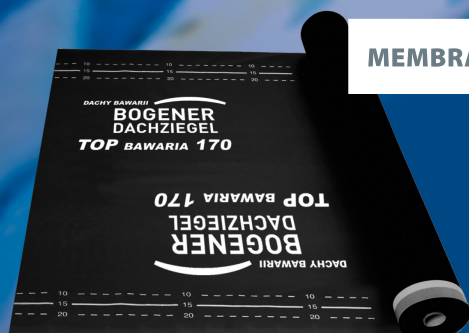

DACHY BAWARII

63-460 Nowe Skalmierzyce
Ocięż, ul. Ostrowska 50a

tel. 62 / 735 31 75

tel. 62 / 735 45 14

fax: 62 / 505 70 89

fax: 62 / 749 65 42

e-mail: dachybawarii@bogen.pl

WWW.BOGEN.PL